

ไม้ตากແຕ່ງຊີເຟຣມດູຣ່າວັນ



ກັນລ່ມຍ ເທ ມີສໂຕລ໌



ແບບໃໝ່!
ພ້ອມສ່ຽງໃນບຸດຕັດຕັ້ງ





ກັນລ່ມຍ ໂຕດເຕ່ນ ຄຸ້ມຄ່າ
ປະກົດກວ່າການໃຫ້ເລືອກຕົວຮູບ 5 ເທົ່າ
ນ້ຳກນິກເບາ ຕັດຕັ້ງງ່າຍ ແລະໂມ່ເປັນສົມ

ດີ ຄຸ້ມຄ່າ ດູຣ່າວັນ

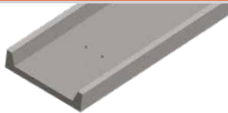

ไม้ตากแห้งซีเฟรมดูร่าวัน ทันสมัย เท่ มีสไตล์ ด้วยดีไซน์แบบเหล็กตัวซี ใช้งานตากแห้งได้หลากหลาย หรือ ตกแต่งกรุผนังเลาแทนบานเหล็ก และด้วยคุณสมบัติของไฟเบอร์ซีเมนต์ ซึ่งมีส่วนผสมมาจากปูนซีเมนต์ปอร์ตแลนด์ ซีลีค้ำ และเส้นใย เซลลูโลสผ่านกระบวนการอบไอน้ำแรงดันสูง (Autoclave) จึงแข็งแรงทนทานทุกสภาพอากาศ ปลวกไม่กิน ใช้ได้ทั้งทั้งภายในและภายนอก

ลักษณะภายนอก

ชนิดแผ่น	ลักษณะแผ่น	ลักษณะขอบ	ขนาด	แผ่น / เมตร	น้ำหนัก / แผ่น
ไม้ตากแห้งซีเฟรมดูร่าวัน	 ซีเมนต์	 ผิวเรียบ ขอบตรง	22.3 x 300 x 1.2 ซม.	0.33	18.3 กก.

คุณสมบัติ

ลักษณะของแผ่น	คุณสมบัติ	ข้อควรระวังการใช้งาน
ไม้ตากแห้งซีเฟรมดูร่าวัน	<ul style="list-style-type: none"> ใช้งานได้หลากหลาย ทั้งตากแห้งผนัง กรุเสา บานคิ้วผนัง บานเชิงชาย คุ้มค่ากว่า ประหยัดงบประมาณกว่าการใช้เหล็กตัวซีตากแห้งถึง 5 เท่า ติดตั้งง่าย ไม่เป็นลิ่ม น้ำหนักเบา ไม่ต้องเชื่อมเหล็ก หมัดหัวเรือลติม แข็งแรง ทนทาน ไม่ยืดหดตัว หรือโก่งงอ ด้วยเทคโนโลยี Autoclave ปลวกไม่กิน เพราะผลิตจากปูนซีเมนต์ปอร์ตแลนด์ และซีลีค้ำบริสุทธิ์ ปลอดภัยต่อสุขภาพ ไม่มีส่วนผสมของแร่ใยหิน ที่เป็นอันตรายต่อสุขภาพ 	<p>ใช้เฉพาะงานตากแห้ง พร้อมกับตะปูเกลียวปลายแหลม ยาว 38 มม. Class 3 หรือสแตนเลส ทุกระยะ: 50 ซม.</p>  <p>สกรูยึดไฟเบอร์ซีเมนต์ดูร่า 38 มม.</p> <p>ห้ามใช้เป็นตัวเชื่อมในกรณีทำหน้าต่างหรือบานเลื่อน หรือ โถงยื่น</p>

ข้อกำหนดทั่วไป

1. ตรวจสอบขนาด พื้นผิวให้เรียบร้อยก่อนการติดตั้ง

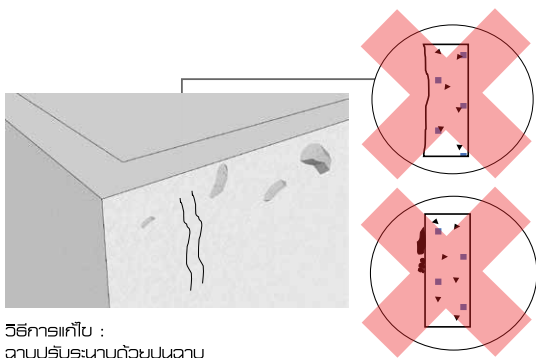

วิธีการแก้ไข :
ฉาบปรับระดับด้วยปูนฉาบ

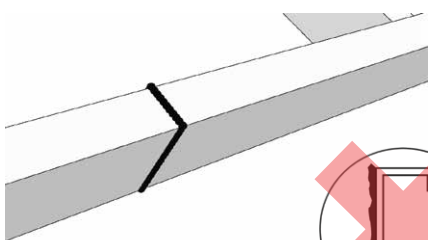

วิธีการแก้ไข :
ใช้ลูกหมูเชื่อมรอยที่ไม่ได้ระดับออก

2. ระยะห่างรูเจาะ:

ตำแหน่งรูเจาะยึดให้วัดจากปลายแผ่นเข้ามา 10 ซม. และจากขอบฐานปีกด้านนอกโดยขอบบนและล่าง ต้องมีระยะไม่ต่ำกว่า 5 ซม. และเจาะยึดทุกระยะห่าง 50 ซม. ตำแหน่งละ 2 จุดตลอดความยาวแผ่น

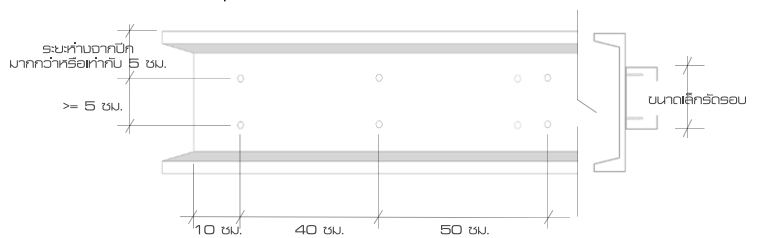

ไม้ซีเฟรมดูร่าวัน	ระยะห่างจากปีก	ขนาดเหล็ก-สกรูร้อย
หน้ากว้าง 15 ซม.	5.0 ซม.	≥ 7.5 ซม.
หน้ากว้าง 22.3 ซม.	8.6 ซม.	≥ 10.0 ซม.
หน้ากว้าง 30 ซม.	12.5 ซม.	≥ 12.5 ซม.

3. การป้องกันความชื้นเข้าด้านหลังแผ่น ไม้ตากแห้งซีเฟรม ดูร่าวัน

กรณีใช้งานภายนอกอาคาร ในตำแหน่งที่มีโอกาสสัมผัสฝนน้ำ จะต้องปิดรอยต่อทุกๆรอยต่อยาวตลอดแนว เพื่อป้องกันน้ำซึมเข้าด้านหลังแผ่น

วิธีการติดตั้ง ไม้ตากแห้งซีเฟรมดูร่าวัน

การปิดรอยต่อสินค้าซีเฟรม เพื่อป้องกันน้ำเข้าสู่แผ่น

1 การเก็บงาน รอยต่อผนัง

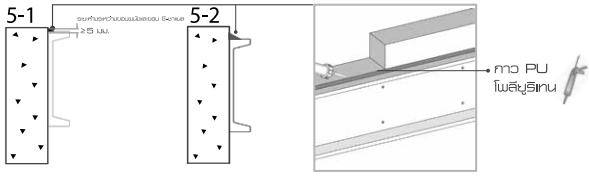

หมายเหตุ : วัสดุภายในรอยต่อมีอยู่การใช้งานตามมาตรฐานผู้ผลิต โดยต้องหนีน้ำขรุขระตามภายนอกการใช้งานของวัสดุ

2 การเข้ามุม

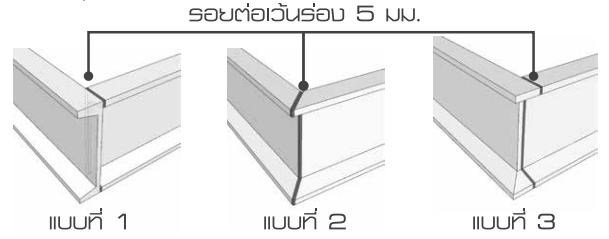

แนะนำตัดเข้ามุม 45 องศา และเก็บรอยต่อด้วยกาวยาแนวอะครีลิก สำหรับบานภายใน หรือกาวขาวแนวโพลียูรีเทน สำหรับบานนอก

3 การเก็บงาน รอยต่อแผ่น

รอยต่อระหว่างแผ่นต้องเว้นระยะห่าง 3-5 มม. ขาแนวทุกรอยต่อแผ่นด้วยกาวยาแนวโพลียูรีเทน

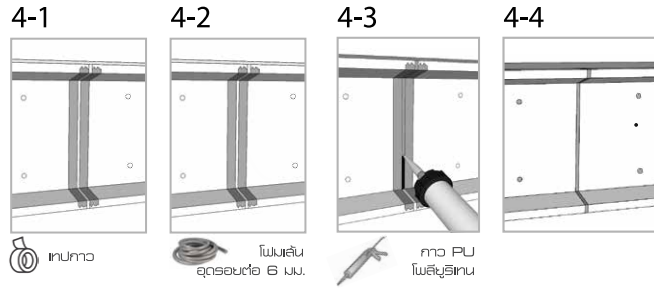

การติดตั้งแบบหลังคาเพิงแหงน

หลังคาเพิงแหงน Metal sheet

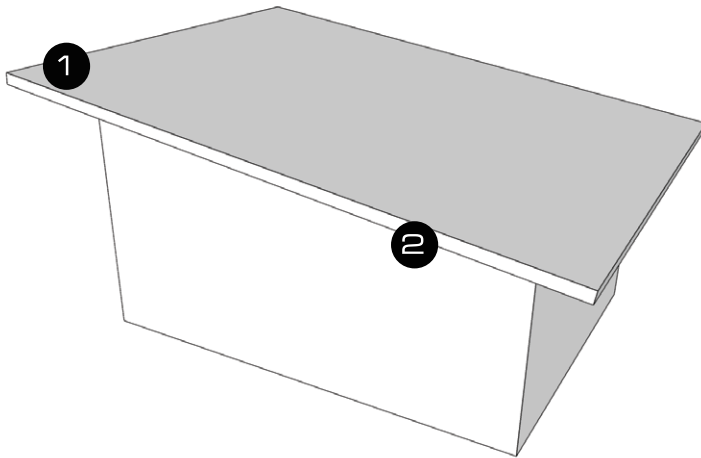

1 รายละเอียดเพิงแหงน

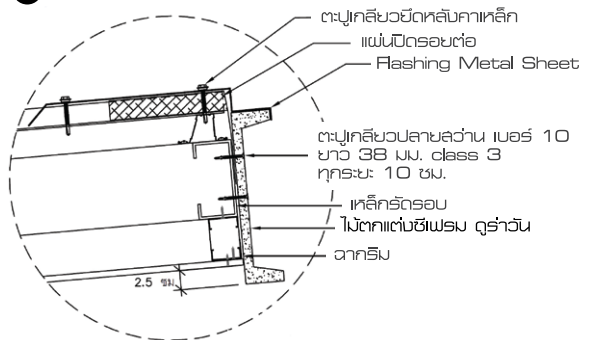

2 รายละเอียดบันล

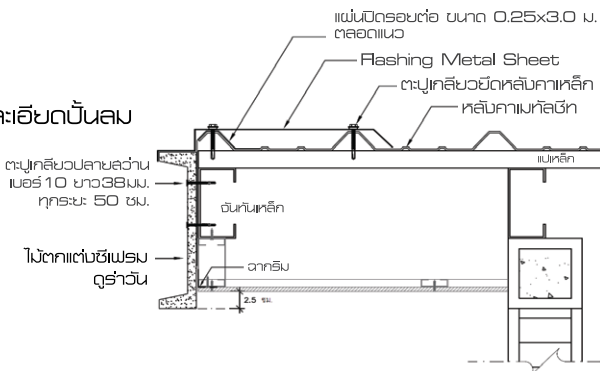

ขั้นตอนการติดตั้ง

กำหนดแนวติดตั้งบนผนังคอนกรีต โดยให้วันระจกขอบผนังลงมาไม่น้อยกว่า 5 มม.

เจาะนำ ตรงตำแหน่งรูเจาะยึด ให้วัดจากปลายแผ่นเข้ามา 10 ซม. และจากขอบฐานปีกด้านนอก โดยขอบบนและขอบล่างต้องมีระยะไม่ต่ำกว่า 5 ซม. และเจาะยึดทึกระยะห่าง 50 ซม. ตำแหน่งละ 2 จุดตลอดความยาวแผ่น โดยเจาะทะลุด้วยดอกสว่านเจาะคอนกรีตขนาด 4 มม. จากนั้นเจาะคว้านด้วยดอกสว่านเจาะคอนกรีตขนาด 10 มม. ลึก 5 มม.

ติดตั้งไม้ตากแห้งซีเฟรมดูร่าวัน โดยยึดด้วยตะปูเกลียวปลายลวดเบอร์ 10 ยาว 38 มม. Class 3 หรือ ลูกรอกให้หัวตะปูฝังจม 2 มม. ยึดทึกระยะ 50 ซม.

เก็บงานรอยต่อระหว่างแผ่นด้วยกาวยาแนวโพลียูรีเทน และเก็บงานหัวตะปูด้วยวัสดุผิวภายนอก

ทาสีรองพื้นสูตรน้ำ 1 รอบ รอให้แห้งแล้วทาสีทับด้วยสีป้องกันไฟเบอร์ซีเมนต์ หรือ สีน้ำอะครีลิก 2 รอบ

ติดตั้งด้วย Flashing ด้วยตะปูเกลียวตามมาตรฐาน ตามแนวรอยต่อทุกแนวตลอดความยาวแผ่น เพื่อป้องกันความชื้นเข้าด้านแผ่นหลัง

การติดตั้งแบบหลังคาบ้านหย่า

หลังคาบ้านหย่า กระเบื้องหลังคา

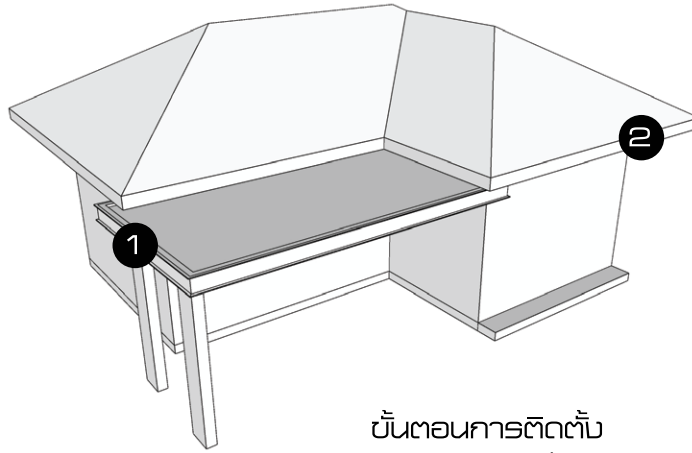

1 การติดตั้งบนผนังคอนกรีต

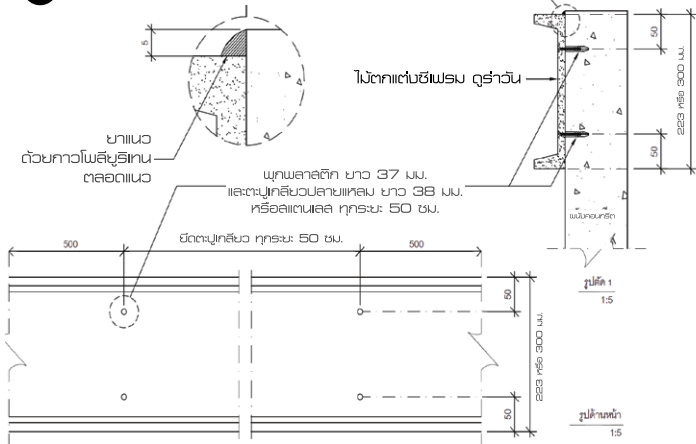

ขั้นตอนการติดตั้ง

- กำหนดแนวติดตั้งตำแหน่งละ 2 จุด ตลอดความยาวแผ่น เอะนำ ทรงตำแหน่งรูเอะยึด ให้วัดจากปลายแผ่นเข้ามา 10 ซม. และจากขอบฐานปีกด้านนอก โดยขอบบนและขอบล่างต้องมีระยะไม่ต่ำกว่า 5 ซม. และเอะยึดทุกกระห่าง 50 ซม. ตำแหน่งละ 2 จุดตลอดความยาวแผ่น โดยเอะยึดด้วยดอกล้วนเอะคอนกรีตขนาด 4 มม. จากนั้นเอะคว้านด้วยดอกล้วนเอะคอนกรีตขนาด 10 มม. ลึก 5 มม.
- ติดตั้งไม้ตากแห้งซีเฟรมดูราวัน โดยยึดด้วยตะปูเกลียวปลายแหลมมีปีกเบอร์ 10 ยาว 38 มม. Class 3 หรือ ลูกว่าให้หัวตะปูฝังจม 2 มม. ยึดทุกกระ: 50 ซม.
- เก็บบานรอยต่อระหว่างแผ่นด้วยกาวยาแนวโพลียูรีเทน และเก็บบานหัวตะปูด้วยวัสดุปิดภายนอก
- ทาสีรองพื้นสูตรน้ำ 1 รอบ รอให้แห้งแล้วทาสีด้วยสีย้อมไม้ไฟเบอร์ซีเมนต์ หรือ สีน้ำอะคริลิก 2 รอบ
- ติดตั้งฉนวน Flashing ด้วยตะปูเกลียวตามมาตรฐาน ตามแนวรอยต่อทุกแนวตลอดความยาวแผ่น เพื่อป้องกันความชื้นเข้าด้านแผ่นหลัง

2 ติดตั้งเชิงชายแบบฉาก

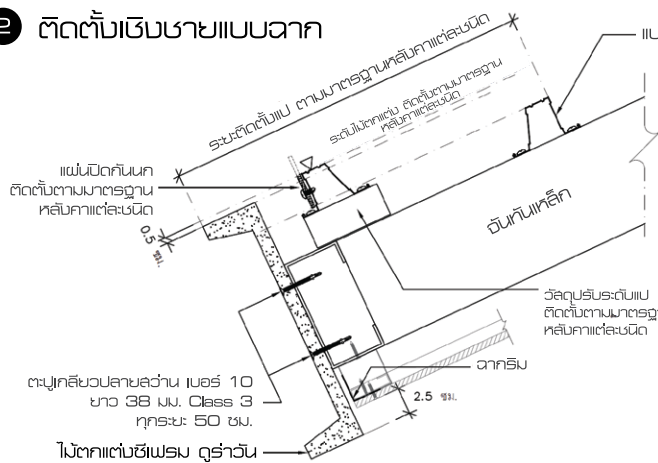

2 ติดตั้งเชิงชายแบบตื้น

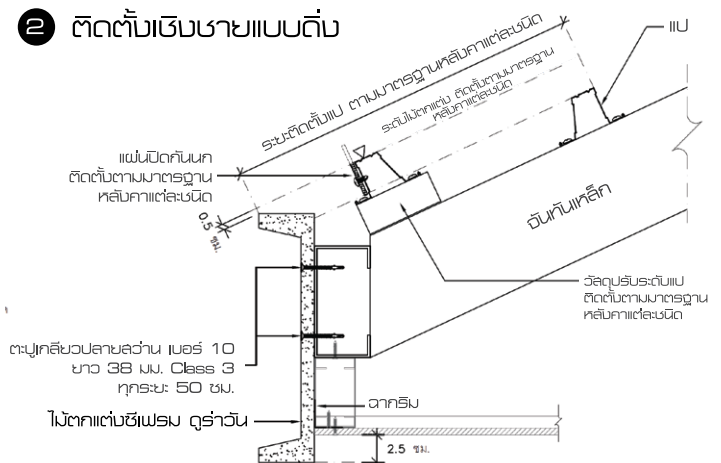

ขั้นตอนการติดตั้ง

ควรติดตั้งไม้ตากแห้ง ซีเฟรมดูราวัน กับเหล็กรูปพรรณ โดยใช้ขนาดเหล็กตามคำแนะนำ ยึดด้วยตะปูปลายแหลมมีปีกเบอร์ 10 ยาว 38 มม. Class 3 หรือ ลูกว่า ทุกกระ: 50 ซม. โดยตำแหน่งเอะยึดตามข้อควรระวัง เก็บรอยต่อรอบด้านด้วยกาวยาแนวโพลียูรีเทน

⚠ ข้อควรระวัง

ใช้เฉพาะบานตากแห้ง ห้ามใช้เป็นวัสดุในการรับน้ำหนักโครงสร้างโดยตรมและโดยอ้อม เนื่องจากไม้ได้ออกแบบมาเพื่อใช้งาน โครงสร้างดังกล่าว

สอบถามข้อมูลและติดตามโปรโมชัน



จัดจำหน่ายโดย
บริษัท เอลซีซี ดีเวลอปเม้นท์ จำกัด
1 ถนนพูนศิเมนต์ไทย แขวงบางซื่อ เขตบางซื่อ กรุงเทพฯ 10800
โทรศัพท์ : 0-2586-2636 www.duraone.co.th